



镇江市扬中工商行政管理局

公司准予变更登记通知书

(11822002)公司变更[2014]第08200003号

注册号:321182000044589

陈龙:

根据《中华人民共和国公司法》和《中华人民共和国公司登记管理条例》的规定,你代表委托方申请

江苏海驰电气制造有限公司

公司变更已经我局登记。现主要变更事项如下:

原企业名称:镇江海驰电气有限公司

原住所:扬中市三茅镇丰裕街三丰北路

原注册资本:2008万元人民币

现企业名称:江苏海驰电气制造有限公司

现住所:扬中市三茅街道科技新城朝阳南路

现注册资本:5008万元人民币

同时,下列事项已经我局备案

章程备案

凭此通知书10日内领取营业执照。

2014年08月21日





企业精神
Enterprise Spirit

人才第一 追求一流 引领变革 正道经营 共存共赢
First the pursuit of first-class talents leading change business the
right way of coexistence and win-win





质量方针 Quality Policy

以科技为动力，以质量求生存是企业的生命，质量是企业的效益，质量是企业发展的动力，以质量求生存，让顾客满意是海驰人的永恒追求！

Taking science and technology as the driving force, to the quality and quality is the life of enterprise, quality is the enterprise benefit, Quality is the driving force of enterprise development, to the quality of survival, customer satisfaction is the Eternal Sea Chi The pursuit of!



数控加工中心（结构车间一角）
Digital Controlling Metal Processing Center
(A Corner of Workshop)

高、低压母线槽 High & Low-voltage Busbar

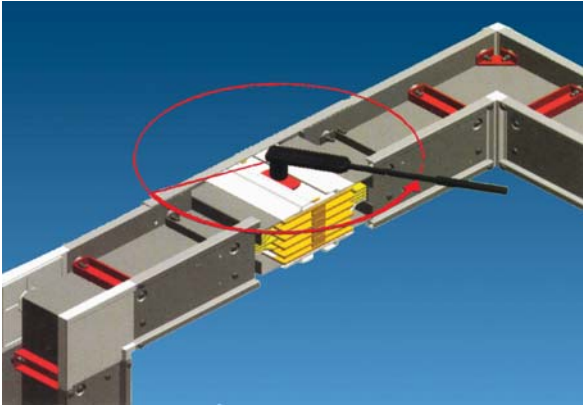

HCC-XLC 密集型母线槽
HCC-XLC Intensive bus groove



HCC-CCX 密集型母线槽
HCC-CCX Intensive bus groove

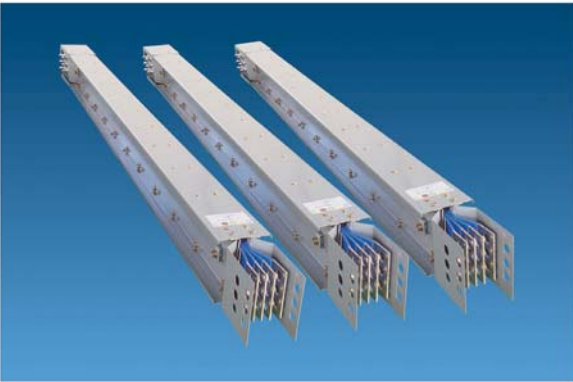

HCC-CMC 密集型母线槽
HCC-CMC Intensive bus groove

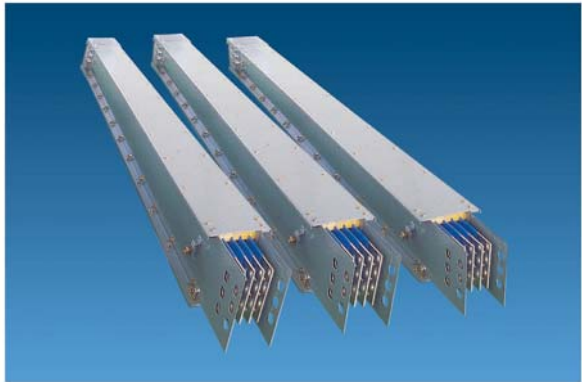

HCC-KFM 空气绝缘母线槽
HCC-KFM air insulated busbar



HCC-LMC 铝质母线槽
HCC-LMC aluminum alloy busbar



HCC-TLMC 铜铝复合绝缘母线槽
HCC-TLMC Verdigris Aluminium Complex Busbar

高、低压母线槽 High & Low-voltage Busbar



HCC-NHMC 耐火型母线槽
HCC-NHMC Fire Bearing Busbar

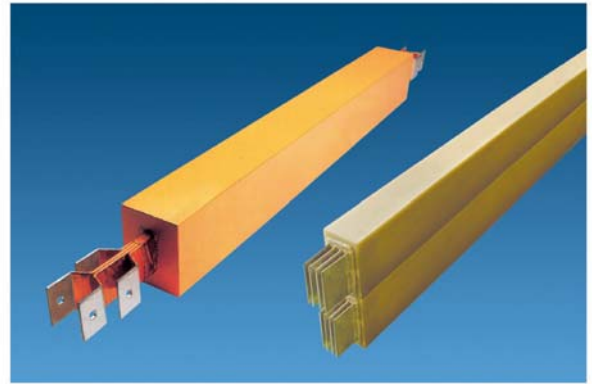

HCC-FSMC 固体全封闭防水母线槽
HCC-FSMC Totally enclosed solid waterproof busbar

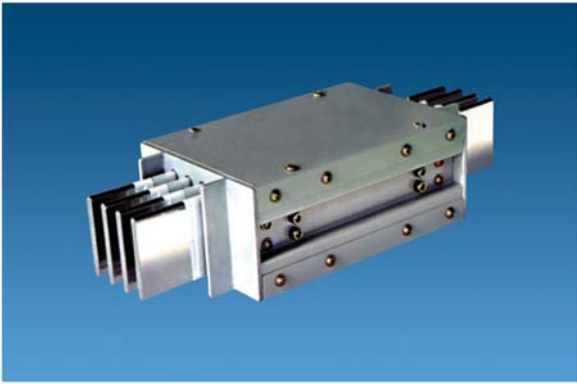

HCC-FLD 风力发电母线槽
HCC-FLD Wind Power Busbar



HCC-ZM 照明母线
HCC-ZM Light Busbar



GM-1 高压共箱封闭母线
GM-1 high-voltage common box Enclosed Busbar

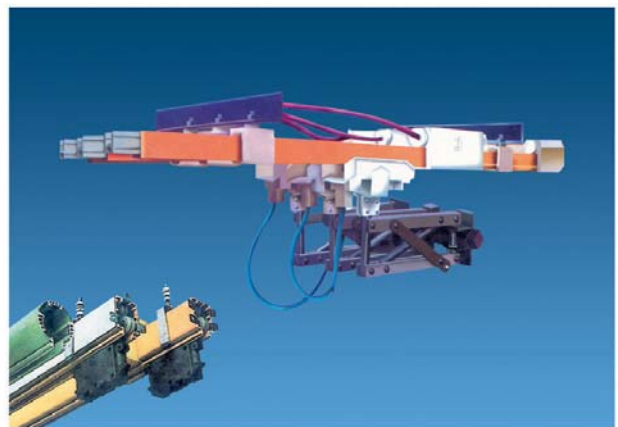

HCC-HF 滑触母线
HCC-HC Sliding Contact Busbar

汇线桥架 Cable Support

- 桥架从结构形式上可分为：
梯级式、槽式、托盘式三种。
- 从材质上可分为：
钢质（普通A3钢、不锈钢）、节能轻型、铝合金、
有机阻燃、无机不燃、玻璃钢等。
- 根据防火要求，可制作成耐火桥架。
- The cable support system can be divided into three types by the frame:
such as: ladder-type, channel-type and tray-type.
- It also can be divided by the material into:
steel material (quality carbon steel, stainless steel),
al-alloy, organic fire-resistant material, inorganic anti-
inflammable material, glass fibre inforced plastic etc.
- According to the requirement of fireproofing, it can be made of fire-resistant cable support.

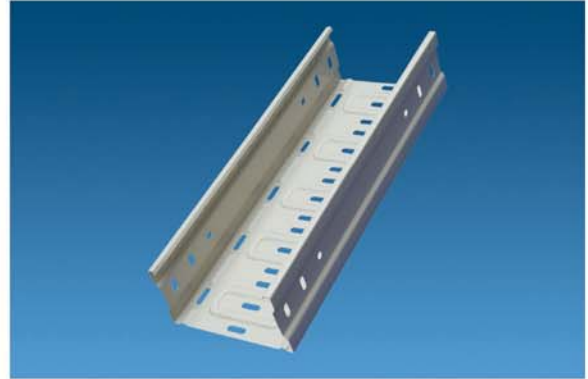

ELQJ节能轻型桥架
ELQJ Energy-saving Light Cable Support

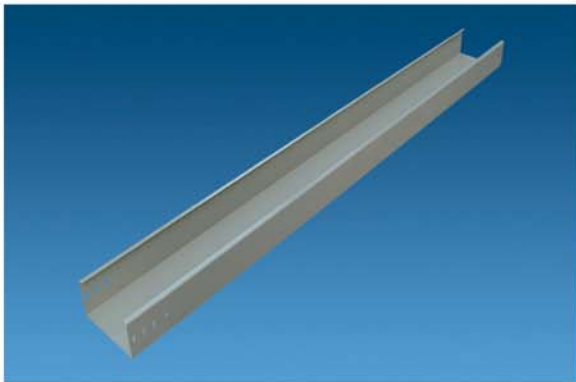

槽式桥架
Channel-type Cable Support



托盘式大跨距汇线桥架
Tray-type Cable Support



梯级式桥架
Ladder-type Cable Support



防火桥架
Fire-proof Cable Support

高、低压开关柜 High & Low-voltage Switchgear



KYN₂₈型金属铠装移开式开关柜
KYN₂₈ Metal-clad Withdrawable Switchgear



GCK 低压开关柜
GCK Low-voltage Switchgear



MNS 低压开关柜
MNS Low-voltage Switchgear



YBW-12 系列户外箱式变电站
YBW-12 Series of outdoor Box-type Transformer Substation

三箱类产品 Three-box Products



JXF 配电箱
JXF Switchboard



XL 动力配电箱
XL Power Switchboard



PZ30 系列照明配电箱
PZ30 Series of Lighting & Power Box

阀门 Valves



高温高压截止阀
High Temperature Pressure Stop Valve



闸阀
Sluice Valve

防爆电气 Explosion Electric



防爆接线阀
Anti-explosion junction cabinet



隔爆型防爆挠性连接管
Flame-proof anti-explosion flexible connection pipe

保护(温)箱 Protecting (Heat Preservation) Box

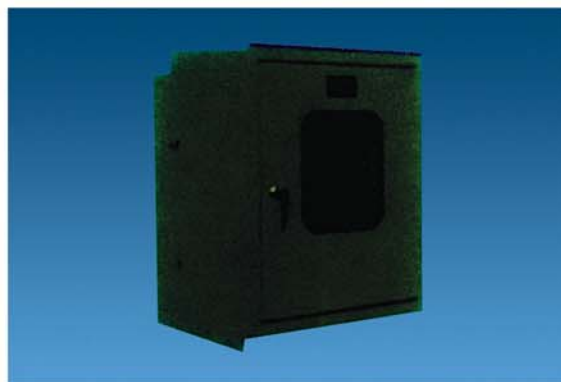
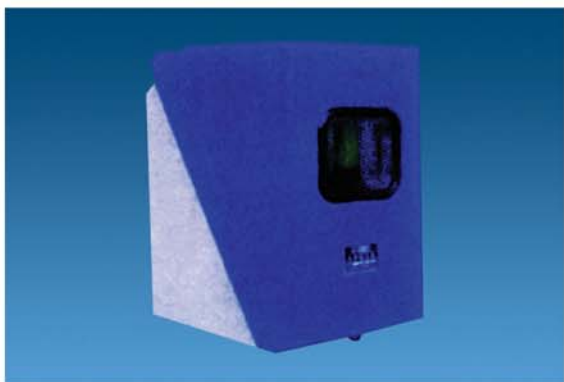



营业执照

编号 321182000201408210002
注册号 321182000044589

名称	江苏海驰电气制造有限公司
类型	有限责任公司
住所	扬中市三茅街道科技新城朝阳南路
法定代表人	陈永同
注册资本	5008万元整
成立日期	2008年01月25日
营业期限	2008年01月25日至2018年01月24日
经营范围	桥架、母线、开关柜加工、制造、销售；金属材料（不含贵金属）、电加热器、地面线槽、管道、支吊架、滑触线、五金、灯具销售。



登记机关



2014 年 08 月 21 日



税务登记证

镇国 税登 字 32112476738947X 号

纳税人名称：江苏海驰电气制造有限公司

法定代表人(负责人)：陈永同

地址：扬中市三茅镇科技新城朝阳南路

登记注册类型：私营有限责任公司

经营范围：桥架、母线、开关柜加工、制造、销售；金属材料（不含贵金属）、电加热器、地面线槽、管道、支吊架、滑触线、五金、灯具销售。

批准设立机关：江苏省扬中市工商行政管理局

扣缴义务：依法确定



2014 年 08 月 28 日

国家税务总局监制



说 明

1. 中华人民共和国组织机构代码是组织机构在中华人民共和国境内唯一的，始终不变的法定代码标识，《中华人民共和国组织机构代码证》是组织机构法定代码标识的凭证，分正本和副本。
2. 《中华人民共和国组织机构代码证》不得出租、出借、冒用、转让、伪造、变更、非法买卖。
3. 《中华人民共和国组织机构代码证》登记项目发生变化时，应向发证机关申请变更登记。
4. 各组织机构应当按有关规定，接受发证机关的年度检验。
5. 组织机构依法注销、撤销时，应向原发证机关办理注销登记，并交回全部代码证。



**中华人民共和国
国家质量监督检验检疫总局**

请按期申报，不再另行通知：
★换证登记：有效期届满前30日内
★变更登记：登记事项变更后30日内
请按时参加年度验证。

年 检 记 录

2014 验证  201424821	九 月 八 日	年 月 日	年 月 日	年 月 日
---	---------	-------	-------	-------

验证时间：每年1-6月
当年办证机构不参加年度验证 NO.2014 1529000

**中华人民共和国
组织机构代码证**

代 码：7 6 7 3 8 9 4 7 - X



机 构 名 称：江苏海驰电气制造有限公司

机 构 类 型：企业法人（法定代表人：陈永同）

地 址：江苏省镇江市扬中市三茅街道科技新城朝阳南路

有 效 期：自2014年08月25日至2018年01月24日

颁 发 单 位：镇江市扬中质量技术监督局

登 记 号：组代管321182-30359







CCC 中国国家强制性产品认证证书

证书编号: 2012010301559281

委托人名称、地址
江苏海驰电气制造有限公司
扬州市三茅街道科技新城朝阳南路

生产者(制造商)名称、地址
江苏海驰电气制造有限公司
扬州市三茅街道科技新城朝阳南路

生产企业名称、地址
江苏海驰电气制造有限公司
扬州市三茅街道科技新城朝阳南路

产品名称和系列、规格、型号
低压成套开关设备

MNS 主母线: I=3150A~1600A, I_c=630A; 馈电柜配电母线: I=2000A~600A, I_c=300A; 控制柜配电母线: I=1000A~200A, I_c=300A; U=380V, U_i=660V; 50Hz; IP30

产品标准和技术要求
GB 7251.1-2005

上述产品符合强制性产品认证实施规则 CNCA-01C-010:2013的要求, 特发此证。

发证日期: 2014年10月21日 有效期至: 2017年08月13日

证书有效期内本证书的有效性依据发证机构的定期监督获得保持。

本证书为变更证书, 证书首次颁发日期: 2012年08月13日
本证书的相关信息可通过国家认监委网站www.cnca.gov.cn查询

主任: 
中国质量认证中心
中国·北京·朝阳区西四环188号9区 100070
http://www.cqc.com.cn

Q 1016809

CCC CERTIFICATE FOR CHINA COMPULSORY PRODUCT CERTIFICATION

No.: 2012010301559281

NAME AND ADDRESS OF THE APPLICANT
Jiangsu Haichi Electrical Manufacturing CO.LTD
Chaoyang South Road, New town of science and technology, Sanmao Street, Yangzhou

NAME AND ADDRESS OF THE MANUFACTURER
Jiangsu Haichi Electrical Manufacturing CO.LTD
Chaoyang South Road, New town of science and technology, Sanmao Street, Yangzhou

NAME AND ADDRESS OF THE FACTORY
Jiangsu Haichi Electrical Manufacturing CO.LTD
Chaoyang South Road, New town of science and technology, Sanmao Street, Yangzhou

NAME, MODEL AND SPECIFICATION
Low-voltage Switchgear Assemblies

MNS 主母线: I=3150A~1600A, I_c=630A; 馈电柜配电母线: I=2000A~600A, I_c=300A; 控制柜配电母线: I=1000A~200A, I_c=300A; U=380V, U_i=660V; 50Hz; IP30

THE STANDARDS AND TECHNICAL REQUIREMENTS FOR THE PRODUCTS
GB 7251.1-2005

This is to certify that the above mentioned products have met the requirements of implementation rules for compulsory certification (REF NO. CNCA-01C-010:2013).

Date of issue: Oct. 21, 2014 Date of expiry: Aug. 13, 2017

Validity of this certificate is subject to positive result of the regular follow up inspection by issuing certification body until the expiry date.

Date of original certification: Aug. 13, 2012

This certificate can be verified through CNCA's website: www.cnca.gov.cn

President: 
Wang Kejiao
CHINA QUALITY CERTIFICATION CENTRE
Section 9, No. 188, Nansihuan Xilu, Beijing 100070 P.R.China
http://www.cqc.com.cn

Q 1016809

CCC 中国国家强制性产品认证证书

证书编号: 2009010301345327

委托人名称、地址
江苏海驰电气制造有限公司
扬州市三茅街道科技新城朝阳南路

生产者(制造商)名称、地址
江苏海驰电气制造有限公司
扬州市三茅街道科技新城朝阳南路

生产企业名称、地址
江苏海驰电气制造有限公司
扬州市三茅街道科技新城朝阳南路

产品名称和系列、规格、型号
低压开关柜(低压成套开关设备)

GGD 主母线: I=1600A~630A, I_c=300A; U=380V, U_i=660V; 50Hz; IP30

产品标准和技术要求
GB 7251.1-2005

上述产品符合强制性产品认证实施规则 CNCA-01C-010:2013的要求, 特发此证。

发证日期: 2014年10月21日 有效期至: 2019年10月21日

证书有效期内本证书的有效性依据发证机构的定期监督获得保持。

本证书为变更证书, 证书首次颁发日期: 2009年05月25日
本证书的相关信息可通过国家认监委网站www.cnca.gov.cn查询

主任: 
中国质量认证中心
中国·北京·朝阳区西四环188号9区 100070
http://www.cqc.com.cn

Q 1016821

CCC CERTIFICATE FOR CHINA COMPULSORY PRODUCT CERTIFICATION

No.: 2009010301345327

NAME AND ADDRESS OF THE APPLICANT
Jiangsu Haichi Electrical Manufacturing CO.LTD
Chaoyang South Road, New town of science and technology, Sanmao Street, Yangzhou

NAME AND ADDRESS OF THE MANUFACTURER
Jiangsu Haichi Electrical Manufacturing CO.LTD
Chaoyang South Road, New town of science and technology, Sanmao Street, Yangzhou

NAME AND ADDRESS OF THE FACTORY
Jiangsu Haichi Electrical Manufacturing CO.LTD
Chaoyang South Road, New town of science and technology, Sanmao Street, Yangzhou

NAME, MODEL AND SPECIFICATION
Low-voltage Switchgear Assemblies

GGD 主母线: I=1600A~630A, I_c=300A; U=380V, U_i=660V; 50Hz; IP30

THE STANDARDS AND TECHNICAL REQUIREMENTS FOR THE PRODUCTS
GB 7251.1-2005

This is to certify that the above mentioned products have met the requirements of implementation rules for compulsory certification (REF NO. CNCA-01C-010:2013).



Date of issue: Oct. 21, 2014 Date of expiry: Oct. 21, 2019

Validity of this certificate is subject to positive result of the regular follow up inspection by issuing certification body until the expiry date.

Date of original certification: May. 25, 2009

This certificate can be verified through CNCA's website: www.cnca.gov.cn

President: 
Wang Kejiao
CHINA QUALITY CERTIFICATION CENTRE
Section 9, No. 188, Nansihuan Xilu, Beijing 100070 P.R.China
http://www.cqc.com.cn

Q 1016821



CCC 中国国家强制性产品认证证书

证书编号: 2008010301282773

委托人名称、地址
江苏海驰电气制造有限公司
扬州市三茅街道科技新城太阳南路

生产者(制造商)名称、地址
江苏海驰电气制造有限公司
扬州市三茅街道科技新城太阳南路

生产企业名称、地址
江苏海驰电气制造有限公司
扬州市三茅街道科技新城太阳南路

产品名称和系列、规格、型号
配电箱(低压成套开关设备)

XL 主母线:In=630A~100A,Icu=10kA;Ue=380V,Ui=660V;50Hz;IP30

产品标准和技术要求
GB7251.1-2005

上述产品符合强制性产品认证实施规则
CNCA-01C-010:2013的要求,特发此证。

发证日期:2014年10月21日 有效期至:2019年10月21日
证书有效期内本证书的有效性依据发证机构的定期监督获得保持。
本证书为变更证书,证书首次颁发日期:2008年07月07日
本证书的相关信息可通过国家认监委网站www.cnca.gov.cn查询

主任:

中国质量认证中心
中国·北京·南四环西路188号9区100070
http://www.cqc.com.cn



Q 1016815

CCC CERTIFICATE FOR CHINA COMPULSORY PRODUCT CERTIFICATION

No. : 2008010301282773

NAME AND ADDRESS OF THE APPLICANT
Jiangsu Haichi Electrical Manufacturing CO.LTD
Chaoyang South Road,New town of science and technology, Sunmiao Street,Yangzhong

NAME AND ADDRESS OF THE MANUFACTURER
Jiangsu Haichi Electrical Manufacturing CO.LTD
Chaoyang South Road,New town of science and technology, Sunmiao Street,Yangzhong

NAME AND ADDRESS OF THE FACTORY
Jiangsu Haichi Electrical Manufacturing CO.LTD
Chaoyang South Road,New town of science and technology, Sunmiao Street,Yangzhong

NAME, MODEL AND SPECIFICATION
Low-voltage Switchgear Assemblies
XL 主母线:In=630A~100A,Icu=10kA;Ue=380V,Ui=660V;50Hz;IP30



THE STANDARDS AND TECHNICAL REQUIREMENTS FOR THE PRODUCTS
GB7251.1-2005

This is to certify that the above mentioned products have met the requirements of implementation rules for compulsory certification(IEF NO. CNCA-01C-010:2013).

Date of issue: Oct. 21, 2014 Date of expiry: Oct. 21, 2019
Validity of this certificate is subject to positive result of the regular follow up inspection by issuing certification body until the expiry date.
Date of original certification: Jul. 07, 2008
This certificate can be verified through CNCA's website: www.cnca.gov.cn

President:

CHINA QUALITY CERTIFICATION CENTRE
Section 9, No.188, Nanshuan Xilu, Beijing 100070 P.R.China
http://www.cqc.com.cn

Q 1016815

CCC 中国国家强制性产品认证证书

证书编号: 2008010301290733

委托人名称、地址
江苏海驰电气制造有限公司
扬州市三茅街道科技新城太阳南路

生产者(制造商)名称、地址
江苏海驰电气制造有限公司
扬州市三茅街道科技新城太阳南路

生产企业名称、地址
江苏海驰电气制造有限公司
扬州市三茅街道科技新城太阳南路

产品名称和系列、规格、型号
配电箱(低压成套开关设备)

JXFATS 主母线:In=400A~10A,Icu=6kA;Ue=380V,Ui=400V;50Hz;IP30

产品标准和技术要求
GB7251.1-2005

上述产品符合强制性产品认证实施规则
CNCA-01C-010:2013的要求,特发此证。

发证日期:2014年10月21日 有效期至:2019年10月21日
证书有效期内本证书的有效性依据发证机构的定期监督获得保持。
本证书为变更证书,证书首次颁发日期:2008年08月22日
本证书的相关信息可通过国家认监委网站www.cnca.gov.cn查询

主任:

中国质量认证中心
中国·北京·南四环西路188号9区100070
http://www.cqc.com.cn



Q 1016812

CCC CERTIFICATE FOR CHINA COMPULSORY PRODUCT CERTIFICATION

No. : 2008010301290733

NAME AND ADDRESS OF THE APPLICANT
Jiangsu Haichi Electrical Manufacturing CO.LTD
Chaoyang South Road,New town of science and technology, Sunmiao Street,Yangzhong

NAME AND ADDRESS OF THE MANUFACTURER
Jiangsu Haichi Electrical Manufacturing CO.LTD
Chaoyang South Road,New town of science and technology, Sunmiao Street,Yangzhong

NAME AND ADDRESS OF THE FACTORY
Jiangsu Haichi Electrical Manufacturing CO.LTD
Chaoyang South Road,New town of science and technology, Sunmiao Street,Yangzhong

NAME, MODEL AND SPECIFICATION
Low-voltage Switchgear Assemblies
JXFATS 主母线:In=400A~10A,Icu=6kA;Ue=380V,Ui=400V;50Hz;IP30



THE STANDARDS AND TECHNICAL REQUIREMENTS FOR THE PRODUCTS
GB7251.1-2005

This is to certify that the above mentioned products have met the requirements of implementation rules for compulsory certification(IEF NO. CNCA-01C-010:2013).

Date of issue: Oct. 21, 2014 Date of expiry: Oct. 21, 2019
Validity of this certificate is subject to positive result of the regular follow up inspection by issuing certification body until the expiry date.
Date of original certification: Aug. 22, 2008
This certificate can be verified through CNCA's website: www.cnca.gov.cn

President:

CHINA QUALITY CERTIFICATION CENTRE
Section 9, No.188, Nanshuan Xilu, Beijing 100070 P.R.China
http://www.cqc.com.cn

Q 1016812



CCC 中国国家强制性产品认证证书

证书编号: 2008010301290732

委托人名称、地址
江苏海驰电气制造有限公司
扬州市三茅街道科技新城朝阳南路

生产者(制造商)名称、地址
江苏海驰电气制造有限公司
扬州市三茅街道科技新城朝阳南路

生产企业名称、地址
江苏海驰电气制造有限公司
扬州市三茅街道科技新城朝阳南路

产品名称和系列、规格、型号
配电箱(配电板)
PZ30 In=125A~20A;Icw=4.5kA;Ue=380V/220V,Ui=400V;50Hz;IP30

产品标准和技术要求
GB7251.3-2006

上述产品符合强制性产品认证实施规则
CNCA-C03-01:2014的要求,特发此证。

发证日期: 2014年10月21日 有效期至: 2019年10月21日
证书有效期内本证书的有效性依据发证机构的定期监督获得保持。
本证书为变更证书,证书首次颁发日期: 2008年08月22日
本证书的相关信息可通过国家认监委网站www.cnca.gov.cn查询

主任: 
中国质量认证中心
中国·北京·西四环西路188号9区100070
<http://www.cqc.com.cn>



Q 1016810

CCC CERTIFICATE FOR CHINA COMPULSORY PRODUCT CERTIFICATION

No.: 2008010301290732

NAME AND ADDRESS OF THE APPLICANT
Jiangsu Haichi Electrical Manufacturing CO.LTD
Chaoyang South Road,New town of science and technology, Sanmao Street,Yangzhou

NAME AND ADDRESS OF THE MANUFACTURER
Jiangsu Haichi Electrical Manufacturing CO.LTD
Chaoyang South Road,New town of science and technology, Sanmao Street,Yangzhou

NAME AND ADDRESS OF THE FACTORY
Jiangsu Haichi Electrical Manufacturing CO.LTD
Chaoyang South Road,New town of science and technology, Sanmao Street,Yangzhou



NAME, MODEL AND SPECIFICATION
Distribution Boards
PZ30 In=125A~20A;Icw=4.5kA;Ue=380V/220V,Ui=400V;50Hz;IP30

THE STANDARDS AND TECHNICAL REQUIREMENTS FOR THE PRODUCTS
GB7251.3-2006

This is to certify that the above mentioned products have met the requirements of implementation rules for compulsory certification(IECF NO. CNCA-C03-01:2014).

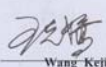
Date of issue: Oct.21,2014 Date of expiry: Oct.21,2019
Validity of this certificate is subject to positive result of the regular follow up inspection by issuing certification body until the expiry date.
Date of original certification: Aug.22,2008
This certificate can be verified through CNCA's website: www.cnca.gov.cn

President: 
Wang Kejiao
CHINA QUALITY CERTIFICATION CENTRE
Section 9, No.188,Nansihuon Xilu, Beijing 100070 P.R.China
<http://www.cqc.com.cn>

Q 1016810

CCC 中国国家强制性产品认证证书

证书编号: 2008010301282772

委托人名称、地址
江苏海驰电气制造有限公司
扬州市三茅街道科技新城朝阳南路

生产者(制造商)名称、地址
江苏海驰电气制造有限公司
扬州市三茅街道科技新城朝阳南路

生产企业名称、地址
江苏海驰电气制造有限公司
扬州市三茅街道科技新城朝阳南路

产品名称和系列、规格、型号
母线槽
HCC 母线槽单元:In=3150A~630A,Icw=30kA;Ue=380V,Ui=660V;50Hz;IP40

产品标准和技术要求
GB7251.2-2006

上述产品符合强制性产品认证实施规则
CNCA-C03-01:2014的要求,特发此证。

发证日期: 2014年10月21日 有效期至: 2019年10月21日
证书有效期内本证书的有效性依据发证机构的定期监督获得保持。
本证书为变更证书,证书首次颁发日期: 2008年07月07日
本证书的相关信息可通过国家认监委网站www.cnca.gov.cn查询

主任: 
中国质量认证中心
中国·北京·西四环西路188号9区100070
<http://www.cqc.com.cn>



Q 1016811

CCC CERTIFICATE FOR CHINA COMPULSORY PRODUCT CERTIFICATION

No.: 2008010301282772

NAME AND ADDRESS OF THE APPLICANT
Jiangsu Haichi Electrical Manufacturing CO.LTD
Chaoyang South Road,New town of science and technology, Sanmao Street,Yangzhou

NAME AND ADDRESS OF THE MANUFACTURER
Jiangsu Haichi Electrical Manufacturing CO.LTD
Chaoyang South Road,New town of science and technology, Sanmao Street,Yangzhou

NAME AND ADDRESS OF THE FACTORY
Jiangsu Haichi Electrical Manufacturing CO.LTD
Chaoyang South Road,New town of science and technology, Sanmao Street,Yangzhou

NAME, MODEL AND SPECIFICATION
Busways
HCC 母线槽单元:In=3150A~630A,Icw=30kA;Ue=380V,Ui=660V;50Hz;IP40

THE STANDARDS AND TECHNICAL REQUIREMENTS FOR THE PRODUCTS
GB7251.2-2006

This is to certify that the above mentioned products have met the requirements of implementation rules for compulsory certification(IECF NO. CNCA-C03-01:2014).

Date of issue: Oct.21,2014 Date of expiry: Oct.21,2019
Validity of this certificate is subject to positive result of the regular follow up inspection by issuing certification body until the expiry date.
Date of original certification: Jul.07,2008
This certificate can be verified through CNCA's website: www.cnca.gov.cn

President: 
Wang Kejiao
CHINA QUALITY CERTIFICATION CENTRE
Section 9, No.188,Nansihuon Xilu, Beijing 100070 P.R.China
<http://www.cqc.com.cn>



Q 1016811



CCC 中国国家强制性产品认证证书

证书编号: 2013010301639925

委托人名称、地址
江苏海驰电气制造有限公司
扬州市三茅街道科技新城朝阳南路

生产者(制造商)名称、地址
江苏海驰电气制造有限公司
扬州市三茅街道科技新城朝阳南路

生产企业名称、地址
江苏海驰电气制造有限公司
扬州市三茅街道科技新城朝阳南路

产品名称和系列、规格、型号
母线槽

HCC 母线干线单元: In=1600A~400A, Icu=30kA; 分接单元: In=400~20A, Icu=10kA; Ue=380V, U1=660V; 50Hz; IP65

产品标准和技术要求
GB 7251.2-2006

上述产品符合强制性产品认证实施规则
CNCA-C03-01: 2014的要求, 特发此证。

发证日期: 2014年10月21日 有效期至: 2018年09月04日

证书有效期内本证书的有效性依据发证机构的定期监督获得保持。

本证书为变更证书, 证书首次颁发日期: 2013年09月04日

本证书的相关信息可通过国家认监委网站www.cnca.gov.cn查询

 主任: 
中国质量认证中心
中国·北京·惠园环西路188号9区 100070
http://www.cqc.com.cn



Q 1016808

CCC CERTIFICATE FOR CHINA COMPULSORY PRODUCT CERTIFICATION

No. : 2013010301639925

NAME AND ADDRESS OF THE APPLICANT
Jiangsu Haichi Electrical Manufacturing CO.LTD
Chaoyang South Road, New town of science and technology, Sanmao Street, Yangzhou

NAME AND ADDRESS OF THE MANUFACTURER
Jiangsu Haichi Electrical Manufacturing CO.LTD
Chaoyang South Road, New town of science and technology, Sanmao Street, Yangzhou

NAME AND ADDRESS OF THE FACTORY
Jiangsu Haichi Electrical Manufacturing CO.LTD
Chaoyang South Road, New town of science and technology, Sanmao Street, Yangzhou

NAME, MODEL AND SPECIFICATION
Busways

HCC 母线干线单元: In=1600A~400A, Icu=30kA; 分接单元: In=400~20A, Icu=10kA; Ue=380V, U1=660V; 50Hz; IP65

THE STANDARDS AND TECHNICAL REQUIREMENTS FOR THE PRODUCTS
GB 7251.2-2006



This is to certify that the above mentioned products have met the requirements of implementation rules for compulsory certification (REF NO. CNCA-C03-01:2014).

Date of issue: Oct.21, 2014 Date of expiry: Sep.04, 2018

Validity of this certificate is subject to positive result of the regular follow up inspection by issuing certification body until the expiry date.

Date of original certification: Sep.04, 2013

This certificate can be verified through CNCA's website: www.cnca.gov.cn

 President: 
Wang-Kejiao
CHINA QUALITY CERTIFICATION CENTRE
Section 9, No.188, Nanshuan Xilu, Beijing 100070 P.R.China
http://www.cqc.com.cn



Q 1016808

CCC 中国国家强制性产品认证证书

证书编号: 2013010301639926

委托人名称、地址
江苏海驰电气制造有限公司
扬州市三茅街道科技新城朝阳南路

生产者(制造商)名称、地址
江苏海驰电气制造有限公司
扬州市三茅街道科技新城朝阳南路

生产企业名称、地址
江苏海驰电气制造有限公司
扬州市三茅街道科技新城朝阳南路

产品名称和系列、规格、型号
母线槽

HCC 母线干线单元: In=6300A~4000A, Icu=100kA; Ue=380V, U1=660V; 50Hz; IP65

产品标准和技术要求
GB 7251.2-2006

上述产品符合强制性产品认证实施规则
CNCA-C03-01: 2014的要求, 特发此证。

发证日期: 2014年10月21日 有效期至: 2018年09月04日

证书有效期内本证书的有效性依据发证机构的定期监督获得保持。

本证书为变更证书, 证书首次颁发日期: 2013年09月04日

本证书的相关信息可通过国家认监委网站www.cnca.gov.cn查询

 主任: 
中国质量认证中心
中国·北京·惠园环西路188号9区 100070
http://www.cqc.com.cn



Q 1016822

CCC CERTIFICATE FOR CHINA COMPULSORY PRODUCT CERTIFICATION

No. : 2013010301639926

NAME AND ADDRESS OF THE APPLICANT
Jiangsu Haichi Electrical Manufacturing CO.LTD
Chaoyang South Road, New town of science and technology, Sanmao Street, Yangzhou

NAME AND ADDRESS OF THE MANUFACTURER
Jiangsu Haichi Electrical Manufacturing CO.LTD
Chaoyang South Road, New town of science and technology, Sanmao Street, Yangzhou

NAME AND ADDRESS OF THE FACTORY
Jiangsu Haichi Electrical Manufacturing CO.LTD
Chaoyang South Road, New town of science and technology, Sanmao Street, Yangzhou

NAME, MODEL AND SPECIFICATION
Busways

HCC 母线干线单元: In=6300A~4000A, Icu=100kA; Ue=380V, U1=660V; 50Hz; IP65

THE STANDARDS AND TECHNICAL REQUIREMENTS FOR THE PRODUCTS
GB 7251.2-2006

This is to certify that the above mentioned products have met the requirements of implementation rules for compulsory certification (REF NO. CNCA-C03-01:2014).

Date of issue: Oct.21, 2014 Date of expiry: Sep.04, 2018

Validity of this certificate is subject to positive result of the regular follow up inspection by issuing certification body until the expiry date.

Date of original certification: Sep.04, 2013

This certificate can be verified through CNCA's website: www.cnca.gov.cn

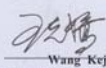
 President: 
Wang-Kejiao
CHINA QUALITY CERTIFICATION CENTRE
Section 9, No.188, Nanshuan Xilu, Beijing 100070 P.R.China
http://www.cqc.com.cn



Q 1016822



CCC 中国国家强制性产品认证证书

证书编号: 2010010301441486

委托人名称、地址
江苏海驰电气制造有限公司
扬州市三茅街道科技新城朝阳南路

生产者(制造商)名称、地址
江苏海驰电气制造有限公司
扬州市三茅街道科技新城朝阳南路

生产企业名称、地址
江苏海驰电气制造有限公司
扬州市三茅街道科技新城朝阳南路

产品名称和系列、规格、型号
母线槽

HCC-2 母线槽单元: In=1600A~630A, Icw=30kA, 分接单元: In=200A, Icc=10kA, U=380V, U1=660V, 50Hz: IP54

产品标准和技术要求
GB 7251.2-2006

上述产品符合强制性产品认证实施规则 CNCA-C03-01:2014的要求, 特发此证。

发证日期: 2014年10月21日 有效期至: 2015年11月03日

证书有效期内本证书的有效性依据发证机构的定期监督获得保持。

本证书为变更证书, 证书首次颁发日期: 2010年11月03日

本证书的相关信息可通过国家认监委网站www.cqcc.gov.cn查询

 主任: 
中国质量认证中心
中国·北京·西四环西路188号9区 100070
<http://www.cqc.com.cn>



Q 1016813

CCC CERTIFICATE FOR CHINA COMPULSORY PRODUCT CERTIFICATION

No.: 2010010301441486

NAME AND ADDRESS OF THE APPLICANT
Jiangsu Haichi Electrical Manufacturing Co.LTD
Chaoyang South Road, New town of science and technology, Sanmiao Street, Yangzhou

NAME AND ADDRESS OF THE MANUFACTURER
Jiangsu Haichi Electrical Manufacturing Co.LTD
Chaoyang South Road, New town of science and technology, Sanmiao Street, Yangzhou

NAME AND ADDRESS OF THE FACTORY
Jiangsu Haichi Electrical Manufacturing Co.LTD
Chaoyang South Road, New town of science and technology, Sanmiao Street, Yangzhou

NAME, MODEL AND SPECIFICATION
Busways
HCC-2 母线槽单元: In=1600A~630A, Icw=30kA, 分接单元: In=200A, Icc=10kA, U=380V, U1=660V, 50Hz: IP54

THE STANDARDS AND TECHNICAL REQUIREMENTS FOR THE PRODUCTS
GB 7251.2-2006

This is to certify that the above mentioned products have met the requirements of implementation rules for compulsory certification (REF NO. CNCA-C03-01:2014).

Date of issue: Oct. 21, 2014 Date of expiry: Nov. 03, 2015

Validity of this certificate is subject to positive result of the regular follow up inspection by issuing certification body until the expiry date.

Date of original certification: Nov. 03, 2010

This certificate can be verified through CNCA's website: www.cnca.gov.cn

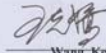
 President: 
Wang Kejiao
CHINA QUALITY CERTIFICATION CENTRE
Section 9, No. 188, Nanshuoan Xilu, Beijing 100070 P.R.China
<http://www.cqc.com.cn>



Q 1016813

CCC 中国国家强制性产品认证证书

证书编号: 2010010301441483

委托人名称、地址
江苏海驰电气制造有限公司
扬州市三茅街道科技新城朝阳南路

生产者(制造商)名称、地址
江苏海驰电气制造有限公司
扬州市三茅街道科技新城朝阳南路

生产企业名称、地址
江苏海驰电气制造有限公司
扬州市三茅街道科技新城朝阳南路

产品名称和系列、规格、型号
母线槽

HCC-3 母线槽单元: In=3150A~1600A, Icw=65kA, U=1000V, U1=1000V, 50Hz: IP65

产品标准和技术要求
GB 7251.2-2006

上述产品符合强制性产品认证实施规则 CNCA-C03-01:2014的要求, 特发此证。

发证日期: 2014年10月21日 有效期至: 2015年11月03日

证书有效期内本证书的有效性依据发证机构的定期监督获得保持。

本证书为变更证书, 证书首次颁发日期: 2010年11月03日

本证书的相关信息可通过国家认监委网站www.cqcc.gov.cn查询

 主任: 
中国质量认证中心
中国·北京·西四环西路188号9区 100070
<http://www.cqc.com.cn>



Q 1016814

CCC CERTIFICATE FOR CHINA COMPULSORY PRODUCT CERTIFICATION

No.: 2010010301441483

NAME AND ADDRESS OF THE APPLICANT
Jiangsu Haichi Electrical Manufacturing Co.LTD
Chaoyang South Road, New town of science and technology, Sanmiao Street, Yangzhou

NAME AND ADDRESS OF THE MANUFACTURER
Jiangsu Haichi Electrical Manufacturing Co.LTD
Chaoyang South Road, New town of science and technology, Sanmiao Street, Yangzhou

NAME AND ADDRESS OF THE FACTORY
Jiangsu Haichi Electrical Manufacturing Co.LTD
Chaoyang South Road, New town of science and technology, Sanmiao Street, Yangzhou

NAME, MODEL AND SPECIFICATION
Busways
HCC-3 母线槽单元: In=3150A~1600A, Icw=65kA, U=1000V, U1=1000V, 50Hz: IP65

THE STANDARDS AND TECHNICAL REQUIREMENTS FOR THE PRODUCTS
GB 7251.2-2006

This is to certify that the above mentioned products have met the requirements of implementation rules for compulsory certification (REF NO. CNCA-C03-01:2014).

Date of issue: Oct. 21, 2014 Date of expiry: Nov. 03, 2015

Validity of this certificate is subject to positive result of the regular follow up inspection by issuing certification body until the expiry date.

Date of original certification: Nov. 03, 2010

This certificate can be verified through CNCA's website: www.cnca.gov.cn

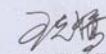
 President: 
Wang Kejiao
CHINA QUALITY CERTIFICATION CENTRE
Section 9, No. 188, Nanshuoan Xilu, Beijing 100070 P.R.China
<http://www.cqc.com.cn>



Q 1016814



中国国家强制性产品认证证书

证书编号: 2014010301705141

委托人名称、地址

江苏海驰电气制造有限公司
扬州市三茅街道科技新城朝阳南路

生产者(制造商)名称、地址

江苏海驰电气制造有限公司
扬州市三茅街道科技新城朝阳南路

生产企业名称、地址

江苏海驰电气制造有限公司
扬州市三茅街道科技新城朝阳南路

产品名称和系列、规格、型号

密集型母线槽(母线槽)

XLC 母线槽单元: In=1600A~400A, Icu=30kA, 分接单元: In=100~20A, Icc=10kA, Ue=690V, Ui=800V, 50Hz; IP66(不带分接单元)/IP54(带分接单元)

产品标准和技术要求

GB 7251.2-2006

上述产品符合强制性产品认证实施规则
CNCA-C03-01:2014的要求, 特发此证。

发证日期: 2014年10月21日 有效期至: 2019年07月28日

证书有效期内本证书的有效性依据发证机构的定期监督获得保持。

本证书为变更证书, 证书首次颁发日期: 2014年07月28日

本证书的相关信息可通过国家认监委网站www.cnca.gov.cn查询



主任:

中国质量认证中心

中国·北京·南四环西路188号9层 100070
http://www.cqc.com.cn



Q 1016807



CERTIFICATE FOR CHINA COMPULSORY PRODUCT CERTIFICATION

No.: 2014010301705141

NAME AND ADDRESS OF THE APPLICANT

Jiangsu Haichi Electrical Manufacturing CO.,LTD
Chaoyang South Road, New town of science and technology, Sanmao Street, Yangzhou

NAME AND ADDRESS OF THE MANUFACTURER

Jiangsu Haichi Electrical Manufacturing CO.,LTD
Chaoyang South Road, New town of science and technology, Sanmao Street, Yangzhou

NAME AND ADDRESS OF THE FACTORY

Jiangsu Haichi Electrical Manufacturing CO.,LTD
Chaoyang South Road, New town of science and technology, Sanmao Street, Yangzhou

NAME, MODEL AND SPECIFICATION

Busways

XLC 母线槽单元: In=1600A~400A, Icu=30kA, 分接单元: In=100~20A, Icc=10kA, Ue=690V, Ui=800V, 50Hz; IP66(不带分接单元)/IP54(带分接单元)
THE STANDARDS AND TECHNICAL REQUIREMENTS FOR THE PRODUCTS

GB 7251.2-2006

This is to certify that the above mentioned products have met the requirements of implementation rules for compulsory certification (REF NO: CNCA-C03-01:2014).

Date of issue: Oct. 21, 2014 Date of expiry: Jul. 28, 2019

Validity of this certificate is subject to positive result of the regular follow up inspection by issuing certification body until the expiry date.

Date of original certification: Jul. 28, 2014

This certificate can be verified through CNCA's website: www.cnca.gov.cn



President:

Wang Kejiao

CHINA QUALITY CERTIFICATION CENTRE

Section 9, No. 188, Nanshuan Xilu, Beijing 100070 P.R. China
http://www.cqc.com.cn



Q 1016807



2012002878Z



实验室名称: 国家电器产品质量监督检验中心

Lab Name: China National Center for Quality Supervision and Test of Electrical Apparatus Products

No. 12Q0189-S

检验(试验)报告
Test Report

委托单位: 镇江海驰电气有限公司

Client:

产品名称: 金属铠装抽出式开关设备

Name of Product:

产品型号: KYN28A-12/1250-31.5

Product Type:

检验类别: 型式试验

Test Category:

本实验室对出具的检验(试验)结果负责, 未经实验室书面同意, 不得部分地复制本报告。

The laboratory is responsible for the inspection (Test) results. The report shall not be reproduced except in full, written approval of the laboratory.



报告编号: 12Q0189-S

第 4 页 共 67 页

国家电器产品质量监督检验中心	检验报告	KYN28A-12/1250-31.5 金属铠装抽出式开关设备
检验结论		
委托单位:	镇江海驰电气有限公司	
试样型号:	KYN28A-12/1250-31.5	
试样名称:	金属铠装抽出式开关设备	
制造单位:	镇江海驰电气有限公司	
实施的检验项目:	防护等级检查(外壳: IP4X; 隔室门, 前门打开 IP2X)	
	回路电阻测量(主回路电阻 < 150 μΩ, 断路器电阻 < 60 μΩ)	
	温升试验(1250A)	
	机械操作和机械特性试验	
	操动机构和辅助回路的绝缘试验(2000V/1min)	
	短时工频耐压试验(对地和相间: 42kV/1min; 真空断口和隔离断口: 48kV/1min)	
	雷电冲击耐压试验(对地和相间: 75kV; 真空断口和隔离断口: 85kV)	
	基本短路试验方式 T100s(电压: 12kV; 开断电流: 31.5kA; 峰值: 80kA)	
	基本短路试验方式 T100a(电压: 12kV 开断电流: 31.5kA)	
	短时耐受电流和峰值耐受电流试验(主回路: 4s, 31.5kA[有效值]; 80kA[峰值]) (接地开关: 4s, 31.5kA[有效值]; 80kA[峰值]) (接地连接回路: 2s, 27.3kA[有效值]; 68.3kA[峰值])	
检验依据:	GB 3906-2006 (3.6kV~40.5kV 交流金属封闭开关设备和控制设备)	
检验结论:	经过对镇江海驰电气有限公司生产的 KYN28A-12/1250-31.5 金属铠装抽出式开关设备样品进行型式试验, 结果符合依据标准 GB 3906-2006 的规定, 样品检验结果合格。	
编制:	校对:	审核:
日期: 2012-02-20	日期: 2012-02-20	日期: 2012-02-20

SJJ-GT004



准产证

证书编号: 0153271

江苏海驰电气制造有限公司
你企业生产的开关柜
经审查, 符合有
关条件, 准予生产, 特发此证。

有效期至: 2016年12月31日



准产证

证书编号: 0151271

江苏海驰电气制造有限公司
你企业生产的桥架
经审查, 符合有
关条件, 准予生产, 特发此证。

有效期至: 2016年12月31日



准产证

证书编号: 0152271

江苏海驰电气制造有限公司
你企业生产的母线槽
经审查, 符合有
关条件, 准予生产, 特发此证。

有效期至: 2016年12月31日



诚信中国
中质信用企业联盟
China quality credit enterprise alliance

理事證書
Director of Certificate

经审核, 批准 镇江海驰电气有限公司
为中质信用企业联盟理事单位, 特此证明。



注册号码: 444 03115-344870
官方网站: www.china9315.com
www.pqs.com.cn



编号: 052014222

产品质量监督抽样检验合格证明

你单位生产的 开美柜系列 产品
于二〇一四年第三季度经监督抽样检验合格。

江苏海驰电气制造有限公司

特此证明。

(复印无效)

发证单位: 江苏省质量技术监督局
发证日期: 2014年07月12日

编号: 052014223

产品质量监督抽样检验合格证明

你单位生产的 配电箱(箱)系列 产品
于二〇一四年第三季度经监督抽样检验合格。

江苏海驰电气制造有限公司

特此证明。

(复印无效)

发证单位: 江苏省质量技术监督局
发证日期: 2014年07月12日

编号: 052014220

产品质量监督抽样检验合格证明

你单位生产的 桥架系列 产品
于二〇一四年第三季度经监督抽样检验合格。

江苏海驰电气制造有限公司

特此证明。

(复印无效)

发证单位: 江苏省质量技术监督局
发证日期: 2014年07月12日

编号: 052014221

产品质量监督抽样检验合格证明

你单位生产的 母线槽系列 产品
于二〇一四年第三季度经监督抽样检验合格。

江苏海驰电气制造有限公司

特此证明。

(复印无效)

发证单位: 江苏省质量技术监督局
发证日期: 2014年07月12日



2014100191Z



2014 苏质监验字 191 号

检验报告

(2014) 委检 字 机械 类 142876 号

产品名称 钢质电缆桥架
委托单位 江苏海驰电气制造有限公司
生产单位 江苏海驰电气制造有限公司
检验类别 委托检验

江苏省配电设备产品质量监督检验中心



2014100191Z



2014 苏质监验字 191 号

检验报告

(2014) 委检 字 机械 类 142875 号

产品名称 大跨距槽式桥架
委托单位 江苏海驰电气制造有限公司
生产单位 江苏海驰电气制造有限公司
检验类别 委托检验

江苏省配电设备产品质量监督检验中心



2014100191Z



2014 苏质监验字 191 号

检验报告

(2014) 委检 字 电工 类 142878 号

产品名称 母线槽
委托单位 江苏海驰电气制造有限公司
生产单位 江苏海驰电气制造有限公司
检验类别 委托检验

江苏省配电设备产品质量监督检验中心



2014100191Z



2014 苏质监验字 191 号

检验报告

(2014) 委检 字 机械 类 142879 号

产品名称 玻璃钢电缆桥架
委托单位 江苏海驰电气制造有限公司
生产单位 江苏海驰电气制造有限公司
检验类别 委托检验

江苏省配电设备产品质量监督检验中心



2014100191Z



2014 苏质监验字 191 号

检验报告

(2014) 委检 字 机械 类 142880 号

产品名称 复合型防火电缆桥架

委托单位 江苏海驰电气制造有限公司

生产单位 江苏海驰电气制造有限公司

检验类别 委托检验

江苏省配电设备产品质量监督检验中心



2014100191Z



2014 苏质监验字 191 号

检验报告

(2014) 委检 字 机械 类 142881 号

产品名称 防火电缆桥架

委托单位 江苏海驰电气制造有限公司

生产单位 江苏海驰电气制造有限公司

检验类别 委托检验

江苏省配电设备产品质量监督检验中心



2014100191Z



2014 苏质监验字 191 号

检验报告

(2014) 委检 字 机械 类 142882 号

产品名称 铝合金电缆桥架

委托单位 江苏海驰电气制造有限公司

生产单位 江苏海驰电气制造有限公司

检验类别 委托检验

江苏省配电设备产品质量监督检验中心



2014100191Z



2014 苏质监验字 191 号

检验报告

(2014) 委检 字 机械 类 142883 号

产品名称 网络式电缆桥架

委托单位 江苏海驰电气制造有限公司

生产单位 江苏海驰电气制造有限公司

检验类别 委托检验

江苏省配电设备产品质量监督检验中心

